

## Austausch-Silosack / Ersatzsilosack von Kreuzkämper

Sie haben einen defekten oder alten Silosack, welchen Sie gerne durch einen neuen Kreuzkämper Silosack ersetzen möchten. Dann rufen Sie uns einfach kurz an oder schreiben uns eine E-Mail.

Egal ob Sie ein Silosack von einem anderen Hersteller besitzen (Fremdfabrikat) oder unsere Eigenmarke haben, wir helfen Ihnen gerne den passenden Silosack zu finden.

### Wir benötigen folgende Angaben von Ihnen:

- **Gestell-Außenmaß**
- **Gestellhöhe (Oberkante)**
- **Auslaufhöhe**
- **Auslaufdurchmesser**
- **Welches Schüttgut**
- **Schlaufen für Stahl- oder Holzgestell**

Wenn wir diese Daten von Ihnen erhalten haben, können wir Ihnen kurzfristig ein Angebot unterbreiten.

Wir führen verschiedene Polyestergewebe. Je nach dem Fassungsvermögen werden die unterschiedlichen Gewebetypen vernäht, damit Sie ein qualitativ hochwertigen Silosack erhalten.

Zudem können wir Ihnen auch das Gewebematerial vom Silosack als „Standard“ oder „UV-beständig“ anbieten.

### Siloschlaufen zum nachträglichen Einbau.

*Um sich die Demontage Ihres alten Silosacks zu ersparen, haben wir auch Silosäcke mit Schlaufen zum nachträglichen Einbau.* Somit können Sie Zeit und bares Geld sparen.

Auch zum Entleeren des Silos können Sie bei uns zwischen Rohrschnecken, Spiralen oder Seil- und Rohrkettenförderer auswählen.

Bei Fragen sprechen, sprechen Sie uns einfach an.



## Austausch-Silosack für Futtermittel-Silo

- Silo aus atmungsaktivem Polyestergewebe
- Einfüllstutzen Ø = 170 mm
- Auslauf-Durchmesser 350 mm oder 450 mm oder auf Wunschmaß
- angegebene Fassung bezieht sich auf ein Schüttgewicht von 600 kg/cbm
- Konus 50° oder 60° (bei schwerfließenden Gütern)

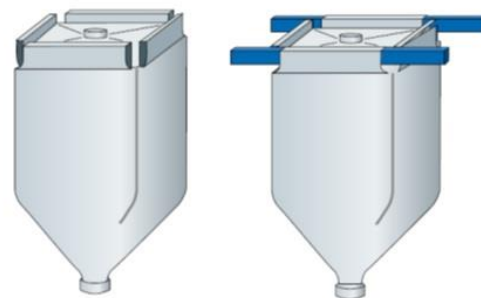

Fülleleitung und Siloauslauf (Absperrschieber, Schnecken- und Spiralkasten) finden Sie unter Zubehör.

Type	Inhalt		Gestellmaße L x B x H (m)	Silosack ohne Gestell	
	cbm	t		EURO	Art.-Nr.
FS 15/22	3,5	2,1	1,60 x 1,60 x 2,95	379,00 915221	
FS 18/25	5,7	3,4	1,90 x 1,90 x 3,25	449,00 918251	
FS 21/28	8,2	4,9	2,20 x 2,20 x 3,55	547,00 921281	
FS 21/33	10,7	6,4	2,20 x 2,20 x 4,05	554,00 921331	
FS 21/40	13,3	8,0	2,20 x 2,20 x 4,75	627,00 921401	
FS 24/40	16,6	10,0	2,50 x 2,50 x 4,75	769,00 924401	
FS 24/47	20,7	12,4	2,50 x 2,50 x 5,45	877,00 924471	
FS 30/45	27,7	16,6	3,10 x 3,10 x 5,30	1.569,00 930451	
FS 30/50	31,6	18,9	3,10 x 3,10 x 5,70	1.769,00 930368	
FS 30/55	36,2	21,7	3,10 x 3,10 x 6,20	1.949,00 930369	
FS 31,5/58	41,0	24,6	3,30 x 3,30 x 6,50	2.199,00 930370	
<b>Silo-Schlaufen</b> zum nachträglichen Einbau, Mehrpreis Ermöglicht den Austausch eines Silosacks <i>ohne die Demontage des Silogestelles</i>				69,00 930455	

Wir empfehlen bei schwerfließenden Gütern einen Konus von 60° (ohne Mehrpreis / 10% Fassungsverlust).

Durch unsere eigene Fertigung der Futtermittel-Silos ist es uns möglich Ihnen eine optimale Ausnutzung des vorhandenen Raumes zu nutzen. Unsere Silosäcke passen in fast alle Silogestelle (auch Fremdfabrikate).

## Nagetierhauben für Futtermittel-Silo

Schützt das Sack-Silo vor Nagetierbefall; nachrüstbar für jedes Silo

Silo-Gestell-Maß (Außenmaß)	Art.-Nr.	EURO
1,60x1,60m	930555	240,00
1,90x1,90m	930556	258,00
2,20x2,20m	930557	275,00
2,50x2,50m	930558	299,00

Unverbindliche LISTENPREISE – ohne MwSt. – zzgl. Frachtanteil

## Futtermittel-Silo aus Polyestergewebe

Unsere Silos werden Auftragsbezogen durch unsere eigene Fertigung gefertigt. Dies ermöglicht uns eine Fertigung auf Kundenwunsch. Im Bedarfsfall lassen Sie sich bitte ein Angebot unterbreiten.

Silo - Typ	Inhalt rechnerisch		Gestellmaße in m		Silohöhe in m
	m³	t	Länge X Breite	Höhe	
FS 10/15	1,2	0,7	1,10 x 1,10	2,25	1,50
FS 10/20	1,7	1,0	1,10 x 1,10	2,75	2,00
FS 10/25	2,3	1,4	1,10 x 1,10	3,25	2,50
FS 12/16	1,6	0,9	1,30 x 1,30	2,35	1,60
FS 12/20	2,2	1,3	1,30 x 1,30	2,75	2,00
FS 12/24	2,8	1,7	1,30 x 1,30	3,15	2,40
FS 12/28	3,5	2,1	1,30 x 1,30	3,55	2,80
FS 12/32	4,1	2,4	1,30 x 1,30	3,95	3,20
FS 12/36	4,7	2,8	1,30 x 1,30	4,35	3,60
FS 12/40	5,3	3,1	1,30 x 1,30	4,75	4,00
FS 15/22	3,5	2,1	1,60 x 1,60	2,95	2,20
FS 15/26	4,4	2,6	1,60 x 1,60	3,35	2,60
FS 15/30	5,3	3,2	1,60 x 1,60	3,75	3,00
FS 15/35	6,5	3,9	1,60 x 1,60	4,25	3,50
FS 15/40	7,6	4,6	1,60 x 1,60	4,75	4,00
FS 15/45	8,8	5,3	1,60 x 1,60	5,25	4,50
FS 18/22	4,6	2,7	1,90 x 1,90	2,95	2,20
FS 18/25	5,7	3,4	1,90 x 1,90	3,25	2,50
FS 18/30	7,2	4,3	1,90 x 1,90	3,75	3,00
FS 18/35	8,9	5,3	1,90 x 1,90	4,25	3,50
FS 18/40	10,6	6,3	1,90 x 1,90	4,75	4,00
FS 18/45	12,2	7,3	1,90 x 1,90	5,25	4,50
FS 21/24	6,3	3,8	2,20 x 2,20	3,15	2,40
FS 21/26	7,2	4,3	2,20 x 2,20	3,35	2,60
FS 21/28	8,2	4,9	2,20 x 2,20	3,55	2,80
FS 21/33	10,7	6,4	2,20 x 2,20	4,05	3,30
FS 21/36	11,7	7,0	2,20 x 2,20	4,35	3,60
FS 21/40	13,3	8,0	2,20 x 2,20	4,75	4,00
FS 21/45	15,5	9,3	2,20 x 2,20	5,25	4,50
FS 24/30	10,9	6,6	2,50 x 2,50	3,75	3,00
FS 24/32	12,1	7,3	2,50 x 2,50	3,95	3,20
FS 24/35	13,6	8,1	2,50 x 2,50	4,25	3,50
FS 24/40	16,6	10,0	2,50 x 2,50	4,75	4,00
FS 24/47	20,7	12,4	2,50 x 2,50	5,45	4,70
FS 30/35	18,7	11,2	3,10 x 3,10	4,25	3,50
FS 30/40	23,2	13,9	3,10 x 3,10	4,75	4,00
FS 30/45	27,7	16,6	3,10 x 3,10	5,3	4,50

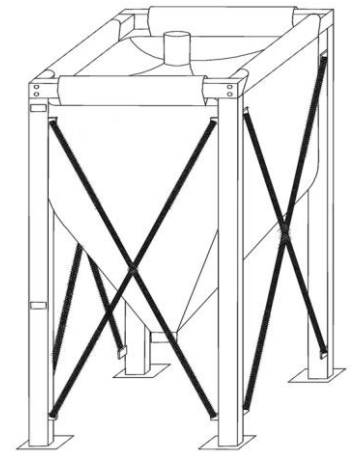

Die Maße können wir im Bedarfsfall individuell anpassen. Das Schüttgewicht beträgt 0,60 t/m³.

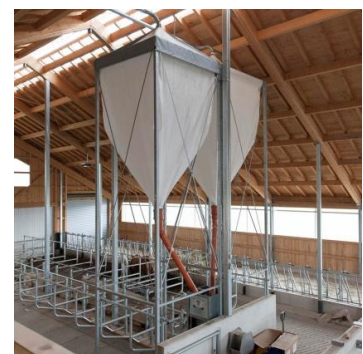

## Austausch-Silosack für Mineralstoff-Silo

- Silo mit Spezialbeschichtung für hygroskopische Komponenten
- Deckel mit Einfüllstutzen D = 170mm und Entlüftungsstutzen für Zusatzfilter (Mehrpreis)
- Auslauf-Durchmesser 350 mm oder 450mm oder nach Wunsch
- Konus 50°



Type	Inhalt		Gestellmaße L x B x H (m)	Silosack ohne Gestell	
				EURO	Art.-Nr.
M 10/20	1,7	1,7	1,10 x 1,10 x 2,75	565,00	910201
M 12/20	2,3	2,3	1,30 x 1,30 x 2,75	592,00	912201
M 12/28	3,4	3,4	1,30 x 1,30 x 3,55	635,00	912281
M 15/22	3,5	3,5	1,60 x 1,60 x 2,95	699,00	912221
M 21/24	6,3	6,3	2,20 x 2,20 x 3,15	849,00	930625
M 21/28	8,2	8,2	2,20 x 2,20 x 3,55	899,00	930615
<b>Zusatzfilter</b> aus Baumwolle; mit Anschlussbogen; Schlauchschellen und Kordelverschluss				109,00	930459

- Schüttgewicht = 1,0 t/cbm
- Bodenfreiheit 0,65m

Aufgrund unserer eigenen Fertigung der Mineralstoff-Silos können wir Ihnen alle Größen anbieten!

Da Mineralfutter hygroskopisch ist, wird eine störende **Klumpenbildung durch das luftundurchlässige Gewebe verhindert**. Ein Silokörper aus Polyestergerewebe, einseitig PVC-beschichtet, luftundurchlässig.



Unverbindliche LISTENPREISE – ohne MwSt. – zzgl. Frachanteil





## Austausch-Silosack für Getreide-Silo aus Polyestergewebe ohne Filterdeckel

- Silo aus atmungsaktivem Polyestergewebe
- **ohne Filterdeckel – (oben kein Deckel – Silo oben offen)**
- Auslauf-Durchmesser 350 mm oder 450 mm oder nach Wunsch

Getreidesilo ohne Deckel ermöglicht die optimale Lagerung von Biogetreide und Sondersaaten.

Type	Inhalt		Gestellmaße L x B x H (m)	Silosack ohne Gestell
				EURO Art.-Nr.
GS 15/22	4,1	3,30	1,60x1,60x3,10	389,00 915223
GS 18/25	6,6	5,30	1,90x1,90x3,40	419,00 915225
GS 18/40	11,5	9,20	1,90x1,90x4,90	639,00 915227
GS 24/40	19,5	15,6	2,50x2,50x5,05	967,00 915229

Unverbindliche LISTENPREISE – ohne MwSt. – zzgl. Frachtanteil

- ✓ Schüttgewicht = 0,80 t/cbm
- ✓ Das Getreidesilo ist oben offen und hat keinen Filterdeckel.

## Weitere Silogrößen-Beispiele

Silo Typ	Inhalt rechnerisch		Gestellmaße in m		Silohöhe in m
	cbm	t	Länge x Breite	Höhe	
GS 10/15	1,2	1,0	1,10 x 1,10	2,40	1,50
GS 10/20	1,7	1,4	1,10 x 1,10	2,90	2,00
GS 10/25	2,2	1,8	1,10 x 1,10	3,40	2,50
GS 12/20	2,4	1,9	1,30 x 1,30	2,90	2,00
GS 12/25	3,1	2,5	1,30 x 1,30	3,40	2,50
GS 12/30	3,9	3,1	1,30 x 1,30	3,90	3,00
GS 15/25	4,7	3,8	1,60 x 1,60	3,40	2,50
GS 15/30	5,9	4,7	1,60 x 1,60	3,90	3,00
GS 15/35	7,0	5,6	1,60 x 1,60	4,40	3,50
GS 15/40	8,1	6,5	1,60 x 1,60	4,90	4,00
GS 15/45	9,3	7,4	1,60 x 1,60	5,40	4,50
GS 18/30	8,3	6,6	1,90 x 1,90	3,90	3,00
GS 18/35	9,9	7,9	1,90 x 1,90	4,40	3,50
GS 21/25	8,6	6,9	2,20 x 2,20	3,50	2,50
GS 21/30	10,9	8,7	2,20 x 2,20	4,00	3,00
GS 21/35	13,0	10,4	2,20 x 2,20	4,50	3,50
GS 21/40	15,3	12,2	2,20 x 2,20	5,00	4,00
GS 24/30	13,80	11,0	2,50 x 2,50	4,05	3,00
GS 24/35	16,8	13,4	2,50 x 2,50	4,55	3,50
GS 30/30	20,3	16,2	3,10 x 3,10	4,10	3,00
GS 30/35	24,8	19,8	3,10 x 3,10	4,60	3,50

Unverbindliche LISTENPREISE – ohne MwSt. – zzgl. Frachtanteil



## Zubehör für Futtermittel- und Mineralfuttersilos:

	Art.-Nr.	EURO
<b>Fülleitung 3“</b> mit Tankwagen-Kupplung verzinkt (bis FS 21/40)	91001	169,00
<b>Fülleitung 3“</b> mit Tankwagen-Kupplung verzinkt (bis FS 24/40)	91002	195,00
<b>Fülleitung 3“</b> mit Tankwagen-Kupplung verzinkt (bis FS 31,5/58)	91100	455,00
<b>Absperrschieber</b> Durchmesser 350 mm, verzinkt	91003	104,00
<b>Absperrschieber</b> Durchmesser 450 mm, verzinkt	91004	146,00
<b>Übergangsrohr</b> von Durchmesser 350 mm auf 150mm, verzinkt, mit Spannband	91005	99,00
<b>Übergangsrohr</b> von Durchmesser 350 mm auf 200 mm, verzinkt, mit Spannband	91006	99,00
<b>Übergangsrohr</b> von Durchmesser 450 mm auf 200 mm, verzinkt, mit Spannband	91007	128,00
<b>Ablaufschlauch</b> Nennweite 150mm / 0,50m lang	1-517	29,00
<b>Stufenkonus</b> eingenäht (bis FS 21/33), Mehrpreis	91008	66,30
<b>Stufenkonus</b> eingenäht (ab FS 21/40), Mehrpreis	91009	108,70
<b>zusätzlicher Entlüftungsstutzen</b> zum nachträglichen Einbau inkl. Flanschring	91010	81,30
<b>Zusätzlicher Einfüllstutzen / Entlüftungsstutzen</b> eingenäht in Silosack	91024	22,50
<b>Schneckenkasten</b> einstellbar von 0° bis 45° ü. Gelenk, Anschlussdurchmesser 350mm, 400mm und 450mm mit Spannband, Handschieber, verzinkt für Förderschnecke-Außenrohr Ø 102mm / Ø 127mm / Ø 150mm	91011	279,00
<b>Schneckenkasten mit Rührwerk für schwerfließende Güter;</b> Rührwerk mit Getriebemotor 1,5 kW / 36 U/min; Anschluss-Ø 430/450/500mm; Winkelverstellung 0 – 60° stufenlos – Für Förderspirale, Rohrschnecke und RKF	91099	939,00
<b>Tankwagen-Kupplung 3“</b>	91016	26,40
<b>Tankwagen-Kupplung 4“</b>	91026	34,10
<b>Blinddeckel</b> für Tankwagenkupplung 3“ <b>Alu</b>	91066	20,90
<b>Blinddeckel</b> für Tankwagenkupplung 3“ <b>Alu</b>	91067	41,20
<b>Befüllleitungs-Rohr 3“</b> Wandstärke 3,2mm schwarz; Preis pro m	91017	14,70
<b>Bogen 90° 3“</b> schwarz	91018	9,20
<b>Anschweiß-Nippel 3“</b> – für Tankwagen-Kupplung	91019	10,30
<b>Hochdruckverbindungsmuffe 3“</b> , Alu – Rohrverbindung der Befüllleitung	91020	24,50
<b>Hochdruckverbindungsmuffe 4“</b> , Alu – Rohrverbindung der Befüllleitung	91023	29,50
<b>Satz Rohrschellen 3“</b> mit Wandhalterung, verzinkt für Fülleitung 3“	91021	13,50
<b>Siloschlauch 3“</b> – schwarz Ø 75x9mm – je Meter	91065	53,95
<b>5,0m Siloschlauch 3“</b> – schwarz Ø 75x9mm einseitig Vaterkupplung/ anderseitig Mutterkupplung fertig im Schlauch eingepresst	91066	335,90
<b>Reparaturatz</b> (Kleber + Stoff) für Futtermittel-Silo	91022	19,90

Unverbindliche LISTENPREISE – ohne MwSt. – zzgl. Frachtanteil

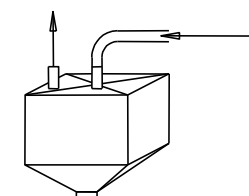

Entlüftungsstutzen



Hochdruck-Verbindungsmuffe



Siloschlauch



Anschweißnippel



Tankwagenkupplung



Rohrbogen 3“



Seite 6 Absperrschieber



Übergangsrohr



Ablaufschlauch



Entlüftungsstutzen zum nachträglichen Einbau



Schneckenkasten mit Rührwerk

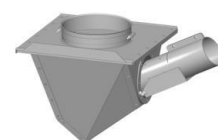

Schneckenkasten einstellbar 0 – 45°

## Annahmekasten mit Rührwerk für schwerfließende Güter

- Rührwerk mit Getriebemotor 1,5 kW / 36 U/min,
- Anschluss an alle Siloarten möglich,
- Winkelstellung 0° - 60° stufenlos!
- das Fördergerät wird seitlich an den Kasten montiert,
- auch mehrere verschiedene Fördergeräte können angebaut werden wie Förderspirale, Förderschnecke, Rohrkettenförderer usw.



(Ausführung für Futtermittelsilosack)

Auch für GFK-Polyester-Außensilo und andere Siloarten lieferbar!

Unser Annahmekasten mit Rührwerk ist für den Einsatz bei schwerfließenden Gütern geeignet und verhindert Brückenbildungen im Silo und ermöglicht so ein normales Fließverhalten des Gutes.

## Förderspiralen - Standard

Für die Förderung von Schrot, Pellets und Getreide.



Type		FSP 75	FSP 90	FSP 125
Förderleistung ca.	kg/h	1300	2000	4400
0,75 kW, Förderlänge bis	m	50	25	---
1,1 kW, Förderlänge bis	m	---	50	25
1,5 kW Förderlänge bis	m	---	---	50
Pellets	mm	8	10	10

Type		Art.-Nr.	EURO	Art.-Nr.	EURO	Art.-Nr.	EURO
Antriebskopf mit 150mm Auslauf, Motorhülse und Jochbolzen	0,75 kW, 370 U/min (7)	440100	468,90	440210	475,20	440400	---
	1,10 kW, 370 U/min	440255	529,90	440211	535,90	440405	599,90
	1,5 kW, 370 U/min	---	---	---	---	440406	634,30

Förderrohr 3,00 m mit Muffe (1)	440120	19,70	440220	25,10	440410	49,90
Rohrbogen 45° mit Muffe (2)	440125	18,40	440225	23,50	440420	43,70
Rohrbogen 45° mit Muffe 2,45m lang – lange Ausf.	440126	36,20	440226	42,20	440421	73,50
Stahl-Rohrbogen R=1500 verzinkt	440154	119,40	440155	182,50	440259	512,40
Förderspirale pro m (3)	440130	10,30	440230	11,25	440430	19,50

Verbindungsuffe FSP – verzinkt (4)	440101	6,80	440231	12,80	440431	14,50
Zwischenauslauf verzinkt (5)	440144	48,50	440251	48,50	440701	64,50
Zwischenauslauf mit Schieber – Kunststoff (6)	440150	18,80	440250	18,80	440703	26,50
Teleskop-Ablaufrohr Ø 75mm, 1,00 – 2,00m - Kunststoff (FSP 127 - Ø 85,5x1,5mm - 3,0m lang)	440152	11,50	440252	11,40	440704	6,50
Steuerung im Gehäuse, Motorschutzschalter (8) (Hand-0-Automatik) mit Resetknopf und Laufzeitbegrenzung für 1-2 Meldeschalter	440153	229,90	440153	229,90	440702	259,90
Meldeschalter VC RT, 230 V	810112	82,80	810112	82,50	810112	82,50
PG-Verschraubung für Meldeschalter	440720	9,20	440720	9,20	440720	9,20
Sensorrohr Ø 150mm inkl. Spannring	440721	24,50	440721	24,50	440721	24,50

Spiralenkasten, mit Absperrschieber, Neigung einstellbar 0 – 45° für Polyester-Außensilo (9)	92013	299,90	92014	299,90	92015	329,90
Spiralenkasten für Futtermittel-Silo (Sacksilo) 0 – 45° mit Anschluss	440258	334,50	440256	334,50	440257	358,80
Spannwelle mit Endlager (10)	440102	66,60	440232	66,60	440432	99,90
Spannwelle mit Gleitlager (10)	440103	69,50	440233	78,50	440433	108,50

Unverbindliche LISTENPREISE – ohne MwSt. – zzgl. Frachanteil



Förderrohr (1)



Rohrbogen 45° (2)



Verbindungsuffe (4)



Förderspirale (3)



Antriebskopf (7)



Spiralenkasten (9)



Rohrbogen 45° - kurz (2)  
Rohrbogen 45° - lang



Steuerung (8)



Meldeschalter



Spannwelle mit Endlager (10)



Spannwelle mit Gleitlager



Zwischenauslauf (6)



Zwischenauslauf verzinkt (5)



## Zubehör - Standard



Für die Förderung von Schrot, Pellets und Getreide.

Type		FSP 75	FSP 90	FSP 125
Förderleistung ca.	kg/h	1300	1600	4400
0,75 kW, Förderlänge bis	m	50	25	---
1,1 kW, Förderlänge bis	m	---	50	25
1,5 kW Förderlänge bis	m	---	---	50
Pellets	mm	8	10	10

Type	Art.-Nr.	EURO	Art.-Nr.	EURO	Art.-Nr.	EURO
<b>Rüttler für Silo 0,18 kW, 3000 U/min, 400V (1)</b>	447360	338,50	447360	338,50	447360	338,50
<b>Rüttlerhalteplatte</b>	447361	78,80	447361	78,80	447361	78,80

<b>Trichter mit Aufsatz 500x500x1100mm mit Spiralkastenunterteil inkl. Schieber, Schieberführung montiert ca. 150 L Fassungsvermögen (2)</b>	440104	299,00	440234	299,00	440434	309,00
--	--------	--------	--------	--------	--------	--------

<b>Antriebskopfgehäuse ohne Getriebe – Auslauf 150mm (3)</b>	440201	74,50	440201	79,90	440201	134,50
<b>Einlauf Ø 150mm (4) mit Spannwellen, Endlager und Kopfanschluss</b>	440105	109,50	440235	109,50	440435	169,50
<b>Einlauf Ø 150mm (4) mit Spannwellen, Gleitlager und Kopfanschluss</b>	440106	123,40	440236	123,50	440436	189,50
<b>Unterteil-Spiralkasten 1-Fach – (5) mit Flansch für Spannwellen – mit Inspektionsluke</b>	440340	79,50	440341	81,50	440342	84,50
<b>Unterteil-Spiralkasten 1-Fach – durchgehend um 2. Silo mit einer Spirale zur entleeren</b>	440343	64,50	440344	66,30	440345	86,50
<b>Unterteil Spiralkasten 2-Fach – in 1 Richtung mit Adapterflansch für Spannwellen (6)</b>	440107	119,50	440237	124,50	440437	145,90
<b>Unterteil Spiralkasten 2-Fach – durchgehend</b>	440108	109,50	440238	109,50	440438	124,50
<b>Unterteil Spiralkasten 2-Fach – in 2 Richtungen mit Adapterflansch für Spannwellen (7)</b>	440109	116,70	440239	118,50	440439	132,30
<b>Unterteil Spiralkasten 2-Fach – 1x Flanschplatte für Spannwellen und 1x durchgehend</b>	440110	118,50	440240	122,40	440440	128,90

<b>Getriebemotor 0,75 kW – 370 U/min (8)</b>	440111	409,50	440241	409,50	440441	---
<b>Getriebemotor 1,1 kW – 370 U/min</b>	440112	465,90	440242	465,90	440442	465,90
<b>Getriebemotor 1,5 kW – 370 U/min</b>	440113	---	440243	499,30	440443	499,30

Unverbindliche LISTENPREISE – ohne MwSt. – zzgl. Frachttanteil



Rüttler (1)



Antriebskopfgehäuse ohne Getriebe (3)



Rundeinlauf Ø 150mm mit Endlager (4)



Rundeinlauf Ø 150mm mit Gleitlager (4)



Trichter mit Aufsatz 500x500mm (2)



Unterteil-Spiralkasten einfach (5)



Unterteil-Spiralkasten einfach - durchgehend



Unterteil Spiralkasten 2-fach – in 1 Richtung (6)



Unterteil Spiralkasten 2-fach – in 1 Richtung



Unterteil Spiralkasten 2-fach – in 2 Richtung (7)



Getriebemotor für FSP (8)

## Zubehör - Standard



Für die Förderung von Schrot, Pellets und Getreide.

Type	FSP 75		FSP 90		FSP 125	
	Art.-Nr.	EURO	Art.-Nr.	EURO	Art.-Nr.	EURO
<b>Flanschring Ø 450mm</b> f. Trevirasillo (Spiralkasten) (1)	440160	85,50	440180	85,50	440310	85,50
<b>Flanschring Ø 350mm</b> f. Trevirasillo (Spiralkasten)	440161	83,90	440181	83,90	440311	83,90
<b>Kopfanschluss mit Flansch</b> für Spiralkopfgehäuse (2)	440162	18,90	440182	18,90	440312	21,90
<b>Kontrollrohr</b> für FSP 2-tlg. mit Schrauben (3)	440165	16,90	440185	19,90	440315	---
<b>Antriebseinheit</b> mit mechanischem Schalter (4)	440173	99,90	440193	99,90	440323	---
<b>Mechanischer Endschalter</b> (5)	440174	32,90	440194	32,90	440324	32,90
<b>Hülse für Spirale</b> (Antrieb) 24/35mm (6)	440168	71,40	---	---	---	---
<b>Hülse für Spirale</b> (Antrieb) 24/45mm	---	---	440188	62,90	---	---
<b>Hülse für Spirale</b> (Antrieb) 24/70mm	---	---	---	---	440318	77,50
<b>Jochbolzen</b> (7)	440169	1,80	440189	1,80	440319	2,20
<b>Aufsatztrichter 30 Liter</b> , verz. mit Deckel f. Spiralkasten- Unterteil (8)	440170	85,90	440190	75,90	440320	75,90
<b>Aufsatztrichter 60 Liter</b> , verz. mit Deckel f. Spiralkasten- Unterteil	440171	94,30	440191	89,30	440321	89,30
<b>Spiralkasten-Unterteil</b> für Aufsatztrichter mit Adapterflansch für Spannwellen (9)	440172	79,50	440192	81,50	440322	84,50
<b>Reparatur-Kit</b> für gerades Rohr (Spirale braucht nicht demontiert werden) (10)	440131	19,50	440132	---	440133	---
<b>Reparatur-Kit</b> für Rohrbogen (Spirale braucht nicht demontiert werden)	440134	40,90	440135	---	440136	---

## Montagezubehör

<b>Schlauchselle</b> für Rohrverbindung (11)	440166	1,20	440186	1,35	440316	1,90
<b>Rohrschelle</b> Zweiteilig (12)	440167	2,90	440187	3,99	440317	6,80
<b>Rundgliederkette</b> verzinkt 26x12x3mm – pro m (50m Mindestabnahmemenge) (13)	440204	0,85	440204	0,85	440204	0,85
<b>S-Haken verzinkt</b> – Maße Ø 4,0x48,0mm (14)	440205	0,65	440205	0,65	440205	0,65

Unverbindliche LISTENPREISE – ohne MwSt. – zzgl. Frachanteil



Flanschring für Sacksilo (1)



Kopfanschluss (2)



Antriebseinheit (4)  
mechanischer Schalter



Kontrollrohr (3)



Hülse für Getriebemotor (6)



Jochbolzen (7)



Mechanischer Endschalter (5)



Reparaturkit Rohr (10)



Spiralkasten Unterteil (9)

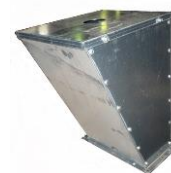

Aufsatztrichter (8)  
30 Liter oder 60 Liter



Rundgliederkette (13)



Rohrschelle (12)



Schlauchselle (11)



S-Haken (14)

## Förderspiralen DWS mit doppelwandigem PVC-Außenrohr

**Doppelwandiges Förderrohr – hohe Verschleißfestigkeit**

**Für den Einsatz in der Landwirtschaft und Industrie**

Geeignet zur Förderung von Schrot, Pellets und Getreide.

Type		DWS 80	DWS 90	DWS 114	DWS 131
Förderleistung	bis kg/h	1400	1900	3300	5000
Type		EURO	EURO	EURO	EURO
<b>Antriebskopf</b> - mit Getriebemotor - Antriebswelle - Auslauf-Ø 150mm	0,75 kW, 255 U/min	489,50	525,60	719,00	---
		445001	445002	445003	
	1,10 kW, 250 U/min	---	----	---	712,00
					445049
	1,50 kW, 250 U/min	---	---	---	778,50
					445052
<b>Förderrohr</b> doppelwandig PVC-Außenrohr – je Meter		19,90	21,80	28,40	38,95
		445004	445015	445026	445037
<b>Rohrbogen 15°</b> - doppelwandig PVC-Außenrohr		29,90	33,90	42,30	---
		445005	445016	445027	---
<b>Rohrbogen 30°</b> - doppelwandig PVC-Außenrohr		42,80	43,90	49,95	61,50
		445006	445017	445028	445038
<b>Rohrbogen 45°</b> - doppelwandig PVC-Außenrohr		58,10	57,30	65,70	89,80
		445007	445018	445029	445039
<b>Rohrbogen 90°</b> - doppelwandig PVC-Außenrohr		89,90	95,90	109,90	142,50
		445008	445019	445030	445040
<b>Förderspirale DWS</b> pro m		10,90	12,90	18,20	24,00
		445009	445020	445031	445041
<b>Verbindungs- muffe</b>		11,50	12,80	13,80	25,90
		445010	445021	445032	445042
<b>Zwischenauslauf</b> (Restlosauslauf), Edelstahl Ø 150mm mit PVC-Trichter und Schieber, handbetätigt (1)		118,00	118,00	132,00	169,00
		445090	445091	445092	445093
<b>Steuerung</b> im Gehäuse, Motorschutzschalter (Hand-0-Automatik) mit Resetknopf und Laufzeitbegrenzung für 1-2 Meldeschalter (2)		229,90	229,90	229,90	229,90
		440153	445153	445153	445153
<b>Meldeschalter VC RT</b> , 230 V (3)		82,80	82,80	82,80	82,80
		447360	447360	447360	447360
<b>Spiralenkasten-Unterteil</b> verzinkt mit Inspektionsluke als Spiralen-Einlauf (5)		99,90	108,50	---	---
		445061	445062	---	---
<b>Rundeinlauf 150mm</b> mit Gleitlager mit Spann- welle und Gleitlager (4)		139,90	142,80	---	---
		445063	445064	---	---

Unverbindliche LISTENPREISE – ohne MwSt. – zzgl. Frachanteil

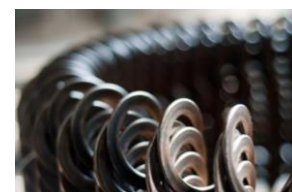

Zwischenauslauf (1)



Steuerung (2)



Meldeschalter (3)



Rundeinlauf Ø 150mm (4)



Spiralenkasten-Unterteil (5)

## Zubehör Förderspirale DWS

<b>Spiralenkasten mit Anschluss Polyesteraußensilo – gerade</b> – inkl. Endlager und Spannwellen	237,40	267,70	267,70	352,90
	445011	445022	445033	445043
<b>Spiralenkasten mit Anschluss Polyesteraußensilo – 20°</b> – inkl. Endlager und Spannwellen	267,70	267,70	267,70	352,90
	445012	445023	445034	445044
<b>Spiralenkasten mit Anschluss Polyesteraußensilo – 30°</b> – inkl. Endlager und Spannwellen	285,30	285,30	283,10	366,50
	445013	445024	445035	445045
<b>Spiralenkasten mit Anschluss Polyesteraußensilo – 45°</b> – inkl. Endlager und Spannwellen	285,30	285,30	283,10	366,50
	445014	445025	445036	445046
<b>Spiralenkasten-Unterteil – gerade</b> – inkl. Endlager und Spannwellen	158,00	167,00	167,00	229,00
	445070	445071	445072	445073
<b>Spiralenkasten-Unterteil – 20°</b> – inkl. Endlager und Spannwellen	199,00	209,00	209,00	259,00
	445074	445075	445076	445077
<b>Spiralenkasten-Unterteil – 30°</b> – inkl. Endlager und Spannwellen	219,00	229,00	229,00	279,00
	445078	445079	445080	445081
<b>Spiralenkasten-Unterteil – 45°</b> – inkl. Endlager und Spannwellen	229,00	238,00	238,00	299,00
	445082	445083	445084	445085

Unverbindliche LISTENPREISE – ohne MwSt. – zzgl. Frachtanteil

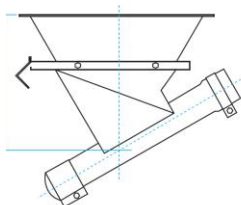

### Bauhöhe Spiralenkästen

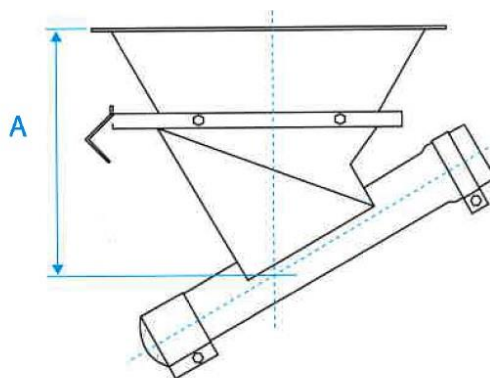

Für  $\varnothing$  80 mm

Grad	A
0°	330 mm
20°	280 mm
30°	310 mm
45°	410 mm

Für  $\varnothing$  114 mm

Grad	A
0°	350 mm
20°	300 mm
30°	330 mm
45°	430 mm

Für  $\varnothing$  131 mm

Grad	A
0°	370 mm
20°	390 mm
30°	420 mm
45°	550 mm

Alle Maßen in mm.



## Dosierschnecke DS 102 – verzinkte Ausführung

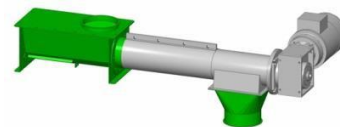

### Serienmäßig:

Getriebemotor; Auslauf Ø 150mm; Auswerfer; Verlängerungen, Flanschverbindung oder Muffenverbindung; ohne Einlaufelement; verzinkte Ausführung (wahlweise mit Edelstahlgewinde für Mineralstoffe)

Type		DS 102	DS 127		
Dosierschnecke mit Getriebemotor, Grundlänge 1,0m; Auslauf Ø 150mm, verstärktes Innenrohr; Drehzahl wahlweise	Art.-Nr.	EURO	Art.-Nr.	EURO	
Dosierschnecke mit 0,75 kW	ca. 50 U/min	185400	709,50	185410	811,50
	ca. 70 U/min	185401	709,50	185411	811,50
	ca. 100 U/min	185402	709,50	185412	811,50
	ca. 140 U/min	185403	709,50	185413	811,50
	ca. 200 U/min	185404	709,50	185414	811,50
	ca. 280 U/min	185405	644,80	185451	767,90
Dosierschnecke mit 1,1 kW	ca. 50 U/min	181150	809,40	182150	910,80
	ca. 70 U/min	181152	749,30	182152	849,80
	ca. 100 U/min	181154	749,30	182154	849,80
	ca. 140 U/min	181156	749,30	182156	849,80
	ca. 200 U/min	181158	749,30	182158	849,80
	ca. 280 U/min	181159	678,90	182159	780,40
Dosierschnecke mit 1,5 kW	ca. 50 U/min	181160	848,70	182160	949,20
	ca. 70 U/min	181162	848,70	182162	949,20
	ca. 100 U/min	181164	848,70	182164	949,20
	ca. 140 U/min	181166	848,70	182166	949,20
	ca. 200 U/min	181168	788,70	182168	889,90
	ca. 280 U/min	181169	691,40	182169	828,50

<b>Verlängerungen</b> mit Muffe und Bolzen	0,50m	400501	84,90	400801	104,50
	1,00m	400500	99,40	400800	122,90
	2,00m	400510	119,90	400810	165,90
	3,00m	400520	153,20	400820	218,50
Annahmewinde (Startergewinde), Mehrpreis		400521	52,90	400829	61,90
<b>Mehrpreis für Edelstahlgewinde; pro m</b>		91096	25,50	400821	27,50
<b>Rundeinlauf 150mm gerade</b> mit Führungslager		91097	109,50	400822	99,90
<b>Schneckenkasten</b> für Futtermittel-Silo; stufenlos einstellbar von 0° - 45° über Gelenk; Anschluss-Ø 350/430/450/500mm mit Spannband; Handschieber		91011	299,50	91011	299,50
<b>Schneckenkasten mit Rührwerk für schwerfließende Güter;</b> Rührwerk mit Getriebemotor 1,5 kW / 36 U/min; Anschluss-Ø 430/450/500; Winkelverstellung 0 – 60° stufenlos		91099	939,00	91099	939,00

Edelstahlausführung auf Anfrage!

Unverbindliche LISTENPREISE – ohne MwSt. – zzgl. Frachtanteil



Antriebskopf DS 102



Rundeinlauf DS 102



Zwischenein- und Auslauf DS 102



Schneckenkasten mit Rührwerk für schwerfließende Güter

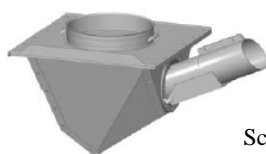

Schneckenkasten 0 – 45°

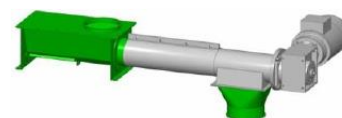

## Rohrschnecken mit Keilriemenantrieb Rohrschnecken mit Getriebemotor

### Serienmäßig:

El.-Motor, mit Auslauf-Durchmesser 150mm; Auswerfer; massives Schneckenaußenrohr; Schneckenrohre mit Flanschverbindung und Aufhängeöse verzinkt; ohne Einlaufelement; verzinkte Ausführung

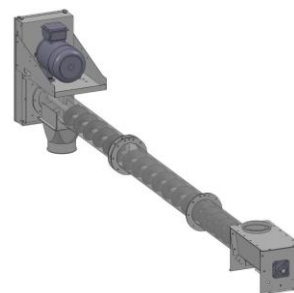

Type		RS 102 K
Antriebsart		Keilriemen
Leistung	t/h	16
Leistung 45°	t/h	12
Drehzahl ca.	U/min	960
<b>Rohrdurchmesser</b>	<b>mm</b>	<b>102</b>

RS 102 G	
Getriebe	
6	
4	
420	
<b>102</b>	

Länge	Art.-Nr.	RS 102 K		Art.-Nr.	RS 102 G	
		kW	EURO		kW	EURO
2,00 m	488400	1,5	545,30	489000	1,1	785,90
3,00 m	488410	1,5	558,70	489010	1,1	855,50
4,00 m	488420	1,5	612,90	489020	1,5	884,80
5,00 m	488430	2,2	698,70	489030	1,5	964,50
6,00 m	488440	2,2	787,50	489040	1,5	1.017,90
7,00 m	488450	2,2	817,40	489050	1,5	1.047,50
8,00 m	488460	3,0	899,10	489060	2,2	1.132,30
9,00 m	488470	3,0	955,70	489070	2,2	1.161,80
10,00 m	488480	3,0	1.018,50	489080	2,2	1.214,50
11,00 m	488490	3,0	1.069,90	489090	2,2	1.299,20
12,00 m	488495	3,0	1.099,50	489095	2,2	1.328,70

Edelstahlausführung auf Anfrage!

Zubehör	Art.-Nr.	EURO
Verlängerung 0,50 m mit Bolzen	400500	95,50
Verlängerung 1,00 m mit Bolzen	400500	98,50
Verlängerung 2,00 m mit Bolzen	400510	157,50
Verlängerung 3,00 m mit Bolzen	400520	209,10

Unverbindliche LISTENPREISE – ohne MwSt. – zzgl. Frachanteil

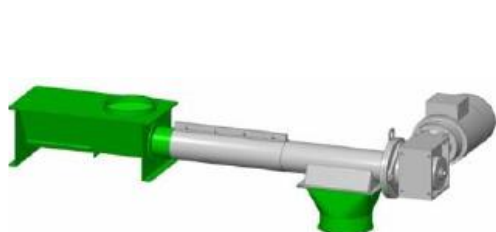

Zwischenauslauf

Schieber Ø 150mm

Endlager